



BRINK

Gesund, komfortabel
und energiesparend lüften

Air for Life



Flair 225, 325 und 400

Neue Generation von Lüftungsgeräten mit WRG

Bewertung als bestes Lüftungsgerät mit WRG

Zentrale Lüftung

Der Flair ist ein Lüftungsgerät zur balancierten Lüftung mit Wärmerückgewinnung (WRG). Der Flair 225, 325 und 400 bieten eine Lüftungsleistung von 225, 325 beziehungsweise 400 m³/h. Das Gerät ist als Links- und Rechtsausführung mit vier Oberanschlüssen (4/0) lieferbar. Die Varianten Flair 325 und 400 gibt es auch mit zwei Ober- und zwei Unteranschlüssen (2/2) sowie in einer Version mit Enthalpietauscher. Jedes Gerät gibt es optional mit einer Plus-Platine für noch mehr Anschlussmöglichkeiten. Darüber hinaus sind die Geräte serienmäßig mit einem vollautomatischen 100%-Bypass und einem intelligentem Frostschutz ausgestattet.

Herausragende Leistungen

Dank seiner aerodynamischen Auslegung arbeitet der Flair effizienter, geräuschärmer und viel energiesparsamer als vergleichbare Produkte. Die einzigartigen Constant-Flow-Ventilatoren sorgen im Zusammenwirken mit der integrierten Steuerung für eine perfekte Balance zwischen eintretender und abgehender Luft.

Moderne Kommunikation

Der Flair lässt sich auf unterschiedliche Weise mit anderen Geräten und Systemen verknüpfen:

- Modbus. Einfache Verknüpfung mit der zentralen Leittechnik (Standard).
- Brink Home. Das Gerät kann online bedient und mittels App oder Webportal per Smartphone, Tablet oder Computer (mit Hilfe der optionalen Plus-Platine) gesteuert werden.

Einbau- und Servicekomfort

Die Flair-Baureihe ist baugleich ausgelegt. Das führt sowohl bei Einbau als auch Instandhaltung zu Zeitersparnis. Die Ersatzteilpalette ist minimal.

Komplettes Zubehörprogramm

Für den Flair gibt es ein allumfassendes Programm an Zubehörteilen wie ein Nachheizregister, einen Montagesockel, Schalldämpfer, Luftverteilsysteme und Steuerungsoptionen. Ferner sind diverse Steuerungen lieferbar. Sie können für die komplette Wohneinheit oder pro einzelne Zone auf der Grundlage von CO₂, Zeit oder Luftfeuchtigkeit zwischen manueller oder vollautomatischer Steuerung wählen.

Zur Steigerung von Wohnkomfort und Wohlbefinden bietet der Flair folgende Kombinationsoptionen:

- Befeuchtung. Verbesserung der Feuchtebilanz im Haus mit dem Evap oder dem Enthalpietauscher.
- Reinigung. Filterung der eintretenden Außenluft mit Feinstaubfiltern, Kohlenstofffiltern und/oder dem Pure induct.
- Lüftung mit WRG ohne Zuluftkanäle. Setzen Sie vor allem in Bestandsbauten auf das Multi Air Supply-System.

Alle Vorteile auf einen Blick

Für ein gesundes und komfortables Wohn- und Arbeitsklima

Optimale Balance zwischen Temperaturwirkungsgrad und Energieverbrauch

NZEB-ready

Ausgesprochen geräuscharmer Betrieb

Kompakte Baugröße

Ökodesign-Energielabel A oder A+ (mit Bedarfssteuerung)

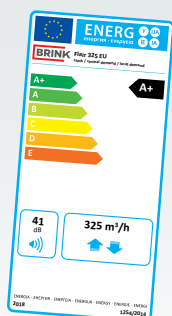

Grüne Energielabel gemäß Ökodesign-Richtlinie.



BRINK

Air for Life



Renovent Excellent 180, 300, 400 und 450

Geräuscharm und
energiesparend lüften

Zentrale Lüftung

Der Renovent Excellent ist ein Lüftungsgerät zur balancierten Lüftung mit Wärmerückgewinnung (WRG) und in verschiedenen Ausführungen mit einer Lüftungsleistung von 180, 300, 400 und 450 m³/h erhältlich. Die Plus-Ausführung dieser Geräte verfügt über einen 0-10 V-Eingang und Anschlussmöglichkeiten für einen CO₂-Sensor und ein Nachheizregister.

Geräuscharm

Generell wird der Renovent Excellent wegen seines niedrigen Schallpegels geschätzt. Der ist das Ergebnis des Metallgehäuses, langsam drehender Ventilatoren und des geringen inneren Widerstands.

Flexible Montage

Der Renovent Excellent ist als Links- und als Rechtsausführung lieferbar. Die Renovent-Modelle Excellent 180 und 450 verfügen über vier Oberanschlüsse (4/0). Dank der kompakten Bauweise kann der Renovent Excellent 180 sogar in einem Küchenschrank montiert werden.

Die Renovent-Modelle Excellent 300 und 400 sind in drei Varianten lieferbar:

1. Vier Oberanschlüsse (4/0)
2. Drei Oberanschlüsse und ein Unteranschluss (3/1)
3. Zwei Ober- und zwei Unteranschlüsse (2/2)

Bei der letztgenannten Variante können die Verbindungskanäle zur Wohnung nach Montage der Schalldämmung direkt unterhalb des Geräts in die Decke geführt werden. Damit lassen sich neben dem Lüftungsgerät verlaufende Kanäle vermeiden. Die Renovent Excellent-Geräte sind für Wandmontage geeignet. Für die Renovent Excellent-Modelle 300, 400 und 450 ist auch ein Montagesockel lieferbar.

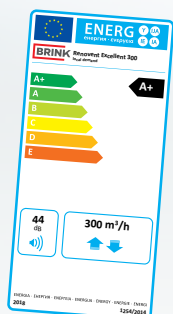

Grüne Energielabel gemäß
Ökodesign-Richtlinie.



Enthalpietauscher

Bei winterlicher Witterung stellt der Enthalpietauscher sicher, dass ein Teil der in der abgeführten Luft enthaltenen Feuchtigkeit an die zugeführte trockene Außenluft abgegeben wird. Damit wird der übermäßigen Austrocknung der Raumluft entgegengewirkt. Den Enthalpietauscher gibt es für die Modelle Renovent Excellent 300, 400 und 450.

Komplettes Zubehörprogramm

Für den Renovent Excellent gibt es ein komplettes Programm an Zubehörteilen wie den Air Control, Bedienungsschalter, drahtlose RF, 2-Zonen-Bedarfssteuerung, Brink Home, Luftqualitätssensoren (CO₂ und RF), Brink Connect (Modbus), Filter, den Pure Induct, den Evap, Montagesockel, Enthalpietauscher, Schalldämpfer und diverse Luftverteilssysteme.

Komplett, geräuscharm und energiesparend

Alle Vorteile auf einen Blick

Für ein gesundes und komfortables Wohn- und Arbeitsklima

Hoher Wirkungsgrad bei Wärmerückgewinnungstests gemäß EN13141-7

Unter allen Bedingungen höchste Effizienz dank Constant Flow-Regulierung

Serienmäßiger 100%-Bypass

Bypassfunktionalität für Renovent Excellent 180

EC-Ventilatoren - dadurch geringer Hilfsenergieverbrauch

Ecodesign-Energielabel A oder A+ (mit Bedarfssteuerung) für Renovent Excellent 300 und 400

BRINK

Air for Life



Renavent Sky 150, 200 und 300

Kompakt und platzsparend

Zentrale Lüftung

Der Renavent Sky ist ein Lüftungsgerät zur balancierten Lüftung mit Wärmerückgewinnung (WRG) und mit einer Lüftungsleistung von 150, 200 und 300 m³/h erhältlich. Zusätzlich zu der kompletten Standardausführung ist auch eine Plus-Ausführung lieferbar. Die verfügt über zusätzliche Anschlussmöglichkeiten für CO₂-Sensoren und ein Nachheizregister. Außerdem verfügt die Plus-Ausführung über einen potenzialfreien Eingang und einen 0-10 V-Eingang.

Die Renavent-Modelle Sky 150 und 200 sind dank der sehr geringen Bauhöhe von nur 198 mm einzigartig. Somit eignen sich diese Ausführungen in besonderer Weise für die Sanierung beengter Wohnobjekte wie Studentenappartements und Seniorenwohnungen. Der Renavent Sky 300 eignet sich in besonderer Weise für die zentrale Lüftung größerer Wohnhäuser, Wohnungen und Büros, in denen das Gerät aufgrund des verfügbaren Platzangebots die beste Wahl ist.

Geräuscharm

Dank unter anderem der Verwendung eines Metallgehäuses, langsam drehender Ventilatoren und eines geringen Widerstands bietet der Renavent Sky einen niedrigen Schallpegel. Neben dem üblichen flexiblen Schalldämpfer sind für die Renavent Sky-Modelle 150 und 200 verschiedene Dämpfermodule erhältlich. Diese Module sind auf die kompakte Bauweise abgestimmt und können direkt am Gerät befestigt werden.

Enthalpietauscher

Bei winterlicher Witterung stellt der Enthalpietauscher sicher, dass ein Teil der in der abgeführten Luft enthaltenen Feuchtigkeit an die zugeführte trockene Außenluft abgegeben wird. Damit wird der übermäßigen Austrocknung der Raumluft entgegengewirkt. Der Enthalpietauscher ist für den Renavent Sky 300 lieferbar.

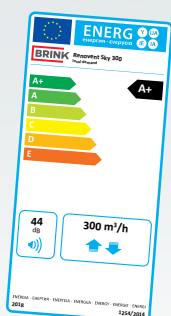

Grüne Energielabel gemäß
Ökodesign-Richtlinie.



Aufrüstungsmöglichkeiten

Für den Renavent Sky gibt es ein komplettes Programm an Zubehörteilen wie den Air Control, 4-Stufenschalter, drahtlose RF, 2-Zonen-Bedarfssteuerung, Brink Home, Luftqualitätssensoren (CO₂ und RF), Brink Connect (Modbus), Filter, den Pure Induct, den Evap, Schalldämpfer und diverse Luftverteilssysteme.

Flexible Montage: Wand- und
Deckenhängung

Alle Vorteile auf einen Blick

- Für ein gesundes und komfortables Wohn- und Arbeitsklima
- Hoher Wirkungsgrad bei Wärmerückgewinnungstests gemäß EN13141-7
- Constant Flow-Regulierung
- 100%-Bypass
- Geringer Hilfsenergieverbrauch dank EC-Ventilatoren
- Ökodesign-Energielabel A, Label A+ (mit Bedarfssteuerung) für Renavent Sky 150 und 300
- Luftverteilmöbel mit Schalldämmung



Dämpfermodule



BRINK

Air for Life



Air 70

WRG ohne Luftkanäle

Dezentrale Lüftung

Der Air 70 ist ein kompaktes dezentrales Lüftungsgerät zur balancierten Lüftung mit Wärmerückgewinnung (WRG) und mit einer Lüftungsleistung von 70 m³/h erhältlich. Das Gerät lässt sich komplett in eine Außenwand einbauen. Der Durchmesser der Mauerdurchführung beträgt Ø 250 mm. Die Zu- und Abführung der Lüftungsluft erfolgt direkt durch die Fassade. Ein Luftkanalsystem ist dafür nicht erforderlich. Der Air 70 eignet sich in besonderer Weise für Sanierungs- und Umbauvorhaben sowie beengte Neubauwohnungen.

Der Air 70 verfügt in der Serienausstattung über einen 100%-Bypass und ein eingebautes Vorheizregister. Das Gerät wird serienmäßig mit zwei Berührungstastern bedient. Die 5 LED-Anzeigen zeigen die verschiedenen Einstellungen und Meldungen an. Die Air 70 Plus-Ausführung bietet zusätzliche Anschlussmöglichkeiten für einen CO₂-Sensor, Feuchtesensor, RF-Funkfernbedienung, RJ für den 4-Stufenschalter, Brink Home, eBus und Brink Connect (Modbus).

Geräuscharm und energiesparend

Dank modernster Technik ist der Air 70 ein sehr leises dezentrales Lüftungsgerät. Außerdem arbeitet das Gerät ausgesprochen energiesparend. Über den integrierten Rohr-Wärmetauscher wird die ins Rauminnere geblasene Frischluft von der aus dem Raum abgesaugten Abluft aufgewärmt. Folglich kommt es kaum zu Wärmeverlust bei gleichzeitig jederzeit ausreichender Belüftung.

Design

Die kompakte Gerätabdeckung auf der Wandinnenseite überzeugt durch strenge, zugleich unauffällige Optik. Der Bewohner kann den Air 70 gemäß den Vorgaben des Herstellers in jeder gewünschten Farbe lackieren. Somit passt der Air 70 stets zu jeder Umgebung. Für die Außenfront kann zwischen Luftaustrittsgittern in unterschiedlichen Farben gewählt werden.

Alle Vorteile auf einen Blick

Für ein gesundes und komfortables Wohn- und Arbeitsklima

Gegenstrom-Plattenwärmetauscher

Ausgesprochen geringe Schallbelastung

Nach europäischen Normvorgaben EN13141-8 geprüft

100%-Bypass

Ausgesprochen energiesparend

Einfach einbaubar

Kompletteinbau in
die Außenwand

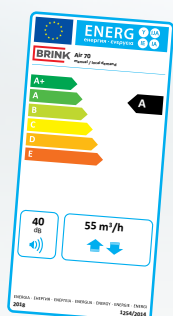

Grüne Energielabel gemäß
Ökodesign-Richtlinie.

BRINK

Air for Life

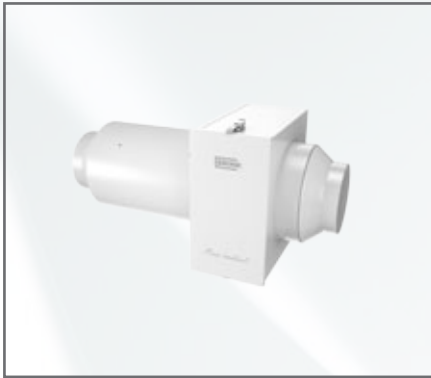

Pure induct

Für beste
gesunde Luft

Luftreinigung

Der Pure Induct fängt die in der Luft befindlichen Partikel ab. Bei diesen Partikeln handelt es sich um schädlichen Staub, (Ultra-) Feinstaub, Viren, Bakterien, Pollen und Schimmelpilz. Dank dieses Verfahrens ist die Luft von Verunreinigungen gereinigt und folglich sauberer und gesünder. Vor allem in luftverschmutzten und feinstaubbelasteten Gebieten erweist sich der Pure Induct als die Lösung für dauerhaft gesunde Lüftung. Der Pure induct wird an den Kanal angeschlossen, durch den die frische Außenluft vom Lüftungsgerät in die Wohnräume befördert wird.

Funktionsweise

Mittels Ionisierung sorgt der Pure induct dafür, dass der Luft Staubpartikel entzogen werden. Die in der Luft befindlichen Partikel werden durch ein Ionisationsverfahren aufgeladen. Am Ende des Filters fängt der statisch geladene Filter die Partikel ab. Auf diese Weise werden der Luft sämtliche Verunreinigungen entzogen und strömt gereinigte und gesunde Luft in die Wohnräume. Bitte beachten: Die hohe Wirksamkeit ist nur mit einem Original-Brink-Filter garantiert.

Wirksamer Filter

Der Spezialfilter des Pure induct bietet im Vergleich zum schwereren HEPA-Filter geringeren Widerstand, ist dank der statischen Eigenschaften in Kombination mit der Ionisierung der Partikel aber genauso wirksam. Das Filter verstopft weniger schnell und steht somit für eine längere Nutzungsdauer. Als zusätzlicher Vorteil des geringeren Widerstands erweist sich die reduzierte Ventilator Drehzahl, die für geringeren Energieverbrauch und geräuscharmen Betrieb sorgt.

Der Pure induct hilft wirksam gegen:

- Grobstaub
- Feinstaub (PM10-PM2,5)
- Ultrafeinstaub und Nanopartikel (PM1)
- Mikrobiologische Verunreinigungen wie: Viren, Bakterien, Schimmelpilze, Sporen und Pollen

Saubere Luft im Haus,
Luftverschmutzung bleibt draußen

Alle Vorteile auf einen Blick

Für ein gesundes und komfortables Wohn- und Arbeitsklima

Sauberes und gesundes Raumklima

Vollautomatischer Betrieb

Geringer Energieverbrauch durch geringen Luftwiderstand

Vollkommen sicher

Effektiver als HEPA-Filter

BRINK

Air for Life



Evap

Optimiert die Feuchtebilanz
der Raumluft

Luftbefeuchtung

Das Systemmodul Evap stellt die Feuchtebilanz im Haus wieder her. Winterliche Außenluft enthält möglicherweise wenig Feuchtigkeit und kann im Haus zu ausgesprochen trockener Luft führen. Zu trockene Raumluft kann zu Unannehmlichkeiten wie Augen- und Nasenreizung führen. Bei Menschen mit Asthma kann es sogar zu zusätzlichen Gesundheitsbeschwerden kommen. Auch statische Elektrizität kann für ein unangenehmes Gefühl sorgen. Der Evap sorgt für eine höhere Luftfeuchtigkeit. Das Ergebnis: ein gesünderes Raumklima und eine verbesserte Aufenthaltsqualität im Haus.

Montiert wird der Luftbefeuchter direkt hinter dem Lüftungsgerät des Kanals, durch den frische Außenluft ins Rauminnere geleitet wird. Jedes Zentrallüftungssystem kann damit ausgestattet werden.

Funktionsweise

Der Evap ist ein sicherer und energiesparsamer Luftbefeuchter. Die Arbeitsweise des Geräts basiert auf dem natürlichen Prozess der (adiabatischen) Wasserverdunstung. Die trockene Luft strömt durch eine wasserabsorbierende Glasfasermatrix und nimmt den Wasserdampf der feuchten Oberfläche auf. Dadurch steigt die relative Luftfeuchtigkeit der eintretenden Lüftungsluft. Der eingebaute Heater erhöht bedarfsabhängig Leistung und Wirkungsgrad. Ein hochwirksamer und energiesparender Prozess. Der Befeuchter arbeitet geräuschlos und vollautomatisch. Die Funktionsweise wird über den optional erhältlichen Evap Controller überwacht. Der Evap wird direkt an das Wasserleitungsnetz angeschlossen. Zur Gewährleistung eines sicheren und gesunden Raumklimas und Verhinderung einer Verunreinigung mit Legionellen verfügt der Befeuchter serienmäßig über einen Legiosafe-Wasserfilter.

Alle Vorteile auf einen Blick

Für ein gesundes und komfortables Wohn- und Arbeitsklima

Erhöht den Komfort im Haus

Arbeitet vollautomatisch

Sichere Nutzung

Einfache Installation und Instandhaltung

Passt auf jedes Zentrallüftungssystem

Sicher und gesund
befeuchten

BRINK

Air for Life



Air Comfort

Zusätzliche Anreicherung der Lüftungsluft mit Wärme oder Kühlung

Nachheizen oder nachkühlen

Das Air Comfort-Systemmodul ist ein Element des Zentral-lüftungssystems. Gemeinsam mit dem Lüftungsgerät sorgt der Air Comfort für frische Lüftungsluft mit zusätzlicher Wärme oder Kühlung, der so genannten Nachheizung oder Nachkühlung. Der Bewohner erlebt mehr Temperaturkomfort.

Funktionsweise

Das kompakte Systemmodul lässt sich an nahezu alle Warmwasseranlagen wie beispielsweise einen Zentralheizungskessel, an Fernwärme oder eine Wärmepumpe anschließen. Der Systemventilator leitet die Lüftungsluft und Umgebungsluft durch das Gerät, wo ihr mit Hilfe eines Wärmetauschers Wärme beigelegt wird. Verfügbares Kaltwasser kann mit Hilfe des Air Comfort gekühlt werden. Der Tauscher ist so installiert, dass das Kondenswasser ordnungsgemäß abgeleitet werden kann. Zur lüftungsgestützten Kühlung müssen sämtliche Kanäle und Leitungen dampfdicht isoliert werden.

Steuerung

Mit einem 4-Stufenschalter können verschiedene Betriebszustände voreingestellt werden. Darüber hinaus lässt sich der Air Comfort auf intelligente Weise mit einem oder mehreren CO₂-Sensoren aufrüsten (maximal 4) - zur automatischen Versorgung Ihrer Wohnräume mit Frischluft.

Im Haus ein maximaler Temperaturkomfort

Alle Vorteile auf einen Blick

Mehr Temperaturkomfort

Für Nachheizung und Nachkühlung geeignet

Sehr kompakte Bauweise

Kombinierbar mit dem Brink-Lüftungssystem

BRINK

Air for Life

Bedarfsgesteuerte Lüftung

Lüftung bei Bedarf

Wirksam und geräuscharm lüften

Die bedarfsgesteuerte Lüftung gestattet die individuelle Abstimmung des Lüftungsbedarfs auf die aktuelle Luftqualität in Aufenthaltsräumen. Pro einzelnen Raum misst ein Sensor für die Qualität der Raumluft die CO_2 -Konzentration. Ist die Luftqualität in jedem Raum oder jeder Zone einwandfrei, genügt die Basislüftung. Vermindert sich aufgrund der in einem Wohnraum aufhaltenden Personen die Luftqualität, wird die Lüftungsmenge automatisch erhöht.

Ein Feuchtigkeitssensor (RF) misst den durch Kochen und/oder Duschen bedingten raschen Anstieg der relativen Feuchtigkeit. Die Lüftung schaltet dann in die höchste Stufe. Bei sinkender Feuchtigkeit schaltet das Gerät nach 20 Minuten automatisch wieder zurück.

Bedarfsgesteuerte Lüftung 2.0

Noch fortschrittlicher ist die bedarfsgesteuerte Lüftung 2.0 von Brink. Bei diesem Konzept wird die in das Wohnhaus strömende Zuluft zwischen Wohn- und Schlafbereich verteilt. Ein speziell entwickeltes 3-Wegeventil leitet die Luft unter Zugrundelegung der in den Zonen oder Räumen gemessenen Luftqualität in die Schlafzimmer, den Wohnraum oder in beide. Reicht die voreingestellte Basislüftungsstufe für die gewünschte Luftqualität nicht aus, wird das Lüftungsluftvolumen allmählich angehoben. Da die Lüftungsluft lediglich in die Zone fließt, in der sie nachgefragt wird, ist die gesamte Lüftungsdurchsatzmenge geringer und wird zusätzlich Energie gespart. Bedingt dadurch muss das Lüftungsgerät weniger Luft bewegen und nimmt das Anlagengeräusch um circa 6-8 dB(A) ab. Ein mit Blick auf die Anforderungen der Bauregelliste wichtiger Aspekt. An das System können bis zu acht CO_2 -Sensoren angeschlossen werden - das gestattet Messungen in mehreren Räumen.

Neben der nach Maßgabe der Luftqualität bedarfsgesteuerten Lüftung ist auch eine Schaltuhrsteuerung möglich (Air Control).

Für zusätzlichen Komfort,
Energieeinsparung und
Schallminderung

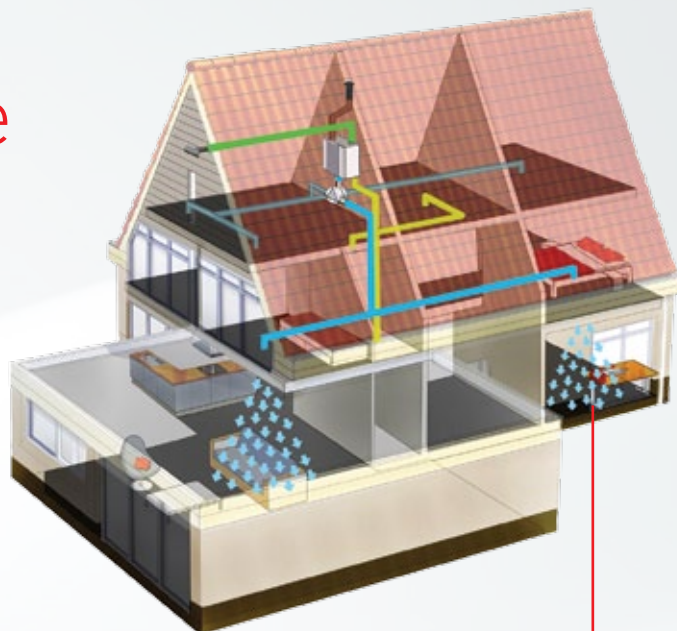

Bedarfsgesteuerte Lüftung 2.0
Tagsüber mehr Lüftung im Wohnraum

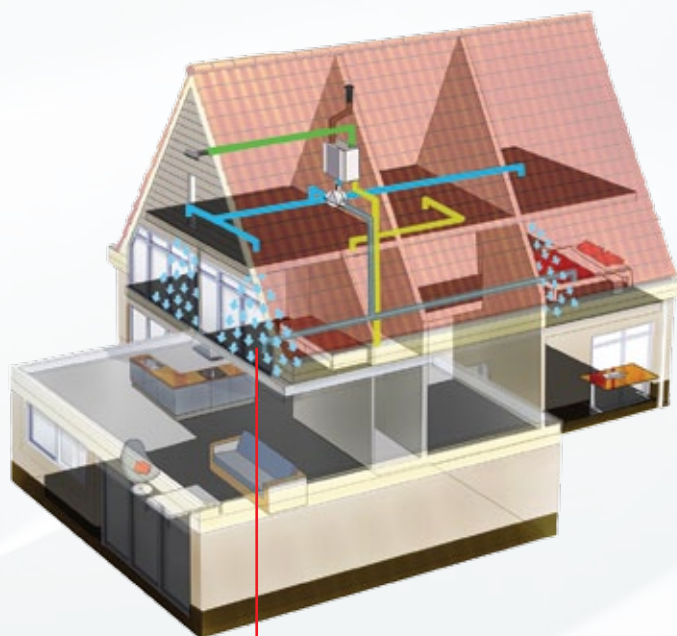

Bedarfsgesteuerte Lüftung 2.0
Nachts mehr Lüftung in den Schlafzimmern

Alle Vorteile auf einen Blick

Garantierte Luftqualität bei CO_2 -Steuerung

Reduzierung des Anlagengeräuschs auf 6-8 dB(A)

Bis zu 60% reduzierter Stromverbrauch aufgrund geringerer
Luftmengen

Mit Flair, Renovent Excellent und Renovent Sky kombinierbar

BRINK

Air for Life



Brink Home

Fernüberwachung
durch den Bewohner

Brink Home Modul und App

Mit Brink Home wird nur bei Bedarf belüftet. Die Gewähr für optimale und wirksame Nutzung des Lüftungssystems. Brink Home besteht aus dem Brink Home Modul und der Brink Home App, die mit dem Lüftungsgerät verknüpft sind und gegebenenfalls mit dem Steuermodul Air Control ausgestattet sind. Die Brink-Geräte sind zu diesem Zweck über einen (W)LAN-Router oder den Brink-Portal-Server erreichbar. Die Brink Home App für Smartphone und Tablet gibt es für Android und iOS.

Alles aus der Ferne

Der Bewohner kann mittels Fernsteuerung von unterwegs auf das Lüftungssystem des Hauses zugreifen. Möglich ist dies über das Internet oder das lokale Netzwerk und mittels Smartphone, Tablet oder PC. Das System arbeitet vollautomatisch. Bestimmte Funktionen kann der Bewohner auch selbst einstellen. Beispielsweise die jeweilige Stellung des Lüftungsschalters (Urlaub, Abwesenheit, Anwesenheit, kochen/duschen). Zusätzlich erhält der Bewohner auf dem PC oder der App beispielsweise Informationen zum CO₂-Anteil im Haus sowie Hinweise zu Reinigung und Austausch der Filter.

Effiziente Serviceleistungen

Brink Home eignet sich in besonderer Weise für Servicezwecke. Störungen oder konkreter Instandhaltungsbedarf werden dem Bewohner auf dem PC oder per App angezeigt. Fehlermeldungen können anschließend direkt an den Lüftungstechniker weiter gemeldet werden, der zugleich in die Ferndiagnose der möglicherweise eingetretenen Störung einbezogen werden kann. Das erlaubt sowohl dem Lüftungstechniker als auch dem Bewohner rasches und wirksames Handeln.

Erweiterung von Lüftungsgeräten

Brink Home ist optional für sämtliche Flair-, Renovent Excellent-, Renovent Sky- sowie Air 70-Geräte erhältlich. Bei der Flair-Ausführung mit Plus-Platine kann Brink Home direkt eingesetzt werden. Für die Renovent-Geräte ist ein externes Modul (eModul) und für den Air 70 ein internes Modul (iModul) lieferbar.



Alle Vorteile auf einen Blick

Für ein gesundes und komfortables Wohn- und Arbeitsklima

Bequem und bedienungsfreundlich für den Bewohner

Fernsteuerung

Optimale Nutzung der Systemoptionen

Einsparung von Energiekosten

Einfach zu installieren

Servicefreundlich

Optimale Nutzung und
effiziente Serviceleistungen

BRINK

Air for Life

Steuerungsoptionen

Vollautomatisch oder manuell

Machen Sie es sich
denkbar einfach

4-Stufenschalter mit Filterstatusanzeige

Der 4-Stufenschalter ist mit einer LED-Anzeige für das Filter ausgestattet. Diese Anzeige signalisiert den Reinigungsbedarf des Filters.



4-Stufenschalter mit Filterstatusanzeige

Air Control

Der Air Control ist ein Bedienungsmodul mit Schaltuhrsteuerung. Es bietet mehr Komfort und noch mehr Energieeinsparung.



Air Control

Funkfernbedienung

Die drahtlose Fernbedienung besteht aus einem RF-Sender mit zwei oder vier Stufen und einem RF-Empfänger. Sowohl der Sender mit zwei Stufen als auch der mit vier Stufen verfügt über eine LED-Leuchte der Filterstatusanzeige. Sobald das Filter gereinigt werden muss, leuchtet die Leuchte auf.



RF-Sender

CO₂-Sensor

Mit einem CO₂-Sensor kann die Lüftungssteuerung auf den aktuellen CO₂-Wert abgestimmt werden.



CO₂-Sensor

RF-Sensor

Der RF-Sensor signalisiert einen in einem Raum plötzlich, beispielsweise durch Kochen oder Duschen, bewirkten Anstieg der relativen Feuchtigkeit.



RF-Sensor

Brink Connect (Modbus)

Über die Modbus-Schnittstelle Brink Connect können der Flair, der Renovent Excellent und der Renovent Sky mit einem Modbusnetz, wie beispielsweise der zentralen Leittechnik, kommunizieren. Das gestattet die zentrale Überwachung und Steuerung der Geräte sowie die Nutzung der Daten für die Analyse der Energieeffizienz von Gebäuden.

BRINK

Air for Life



Luftverteilsysteme

Brink bietet das Komplettpaket

Das kompletteste Luftverteilsystem

Air Excellent System rund und halbrund

Das Air Excellent System ist ein Kunststoff-Luftverteilsystem für die Zu- und Abführung von Lüftungsluft. Es handelt sich um ein modular strukturiertes Luftverteilsystem mit flexiblen Schläuchen, diversen Anschlusselementen und Luftverteilmöbeln. Das System ist für verschiedene Luftmengen in runden und halbrunden Varianten lieferbar. Außerdem ist das halbrunde Air Excellent System um 30% niedriger als herkömmliche Luftverteilsysteme. Beide Schlauchversionen können auch in Beton eingegossen werden.

Ausgeliefert wird das Air Excellent System durch die Ubbink-Centrotherm Group, die wie Brink zur Centrotec Sustainable AG gehört.

Funktionsweise

Zwischen Lüftungsgerät und den Zu- und Abführungsanschlüssen werden zwei Luftverteilmöbel installiert, die für die optimale Luftverteilung sorgen. Diese Verteilmöbel können an der Innenseite schallgedämmt werden. Über die Schläuche gelangt die Luft in die diversen Räume.

Luftverteilmöbel

Das Kunststoff-Luftverteilmöbel ist in zwei Baureihen lieferbar: Baureihe 200 und 800. Die Baureihe 200 ist mit 6 und 8 Anschlüssen erhältlich, stapelbar und koppelbar. Die Baureihe 800 gibt es mit 8, 16 oder 24 Anschlüssen. Das Metallgehäuse des Luftverteilers ist in verschiedenen Ausführungen erhältlich.

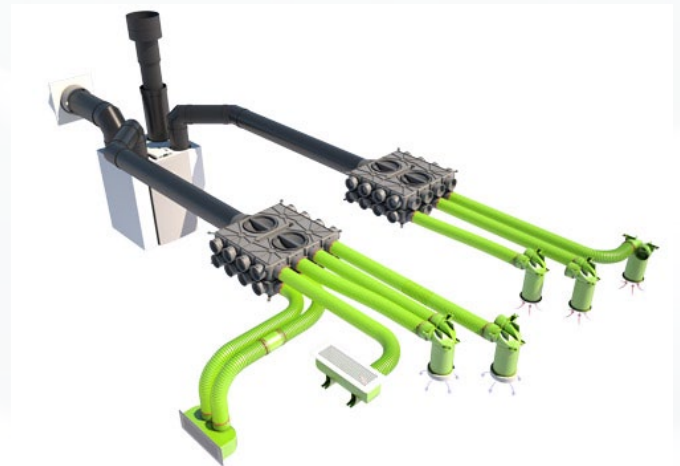

Alle Vorteile auf einen Blick

Vorfeldplanung der Bedarfssteuerung mit Online-Konfigurator

Einfach und schnell zu installieren 'Plug and Play'

Geringere Fehlerwahrscheinlichkeit während der Einrichtung

Keine Schallübertragung zwischen Räumen

Hohe Luftdichtigkeit

Wartungsfreundlich

Antistatisch und antibakteriell

BRINK

Air for Life

Allgemeines

Balancierte Lüftung mit Wärmerückgewinnung

Die Zuführung von sauberer Frischluft und die Abführung von verunreinigter Luft befinden sich im Gleichgewicht. Die Luftströme vermischen sich nicht, sondern bleiben getrennt. Bei kälteren Außenlufttemperaturen werden der abgeführten Luft bis zu 95% der Wärme entzogen und an die eintretende kalte Außenluft übertragen. Damit wird die kalte Außenluft 'gratis' erwärmt. Ist die Außenlufttemperatur höher als die Raumlufttemperatur, verhält es sich genau anders herum. Brink-Geräte erreichen dadurch die höchste Reduzierung des Energieleistungswerts und durch den Einsatz von Constant Flow-Ventilatoren auch beste EPC-Werte.

Constant Flow-Regulierung

Die Anwendung des einzigartigen Constant Flow-Prinzips in allen Flair- und Renovent-Geräten garantiert die voreingestellten Luftmengen und den Ausgleich zwischen Zu- und Abluft. Der hohe Wirkungsgrad bleibt dadurch jederzeit garantiert; unabhängig vom Widerstand im Luftkanalsystem bzw. vom Verschmutzungsgrad der Filter. Außerdem ist die Bedarfssteuerung einfach und bedingt dadurch kostensparend.

Brink-Filter

Der Flair, Renovent Excellent, Renovent Sky und Air 70 sind serienmäßig mit Filtern ausgestattet. Brink bietet für jede Situation eine Filterlösung. Verwenden Sie zur Erzielung des besten Ergebnisses Original-Brink-Filter und sorgen Sie so für

bestmögliche Luft im Haus. Brink-Filter können Sie problemlos bei Ihrem Lüftungstechniker bestellen.

Bypass für die Nachtlüftung

Der 100%-Bypass leistet im Sommer einen Beitrag zu einem verbesserten Komfort und wird automatisch nach der gemessenen Raum- und Außentemperatur geregelt.

Vorheizregister

Die intelligente Frostschutzregulierung garantiert den hohen Wirkungsgrad - auch bei extrem niedrigen Außentemperaturen. Im Vergleich zu anderen Frostschutzlösungen sorgt dieses System für zusätzliche Einsparung bei den Energiekosten.

Technische Daten

Gerätetyp	Pure induct	Evap	Air Comfort
Luftvolumen [m³/h]	Maximal 600	Maximal 600	Maximal 450
Energieverbrauch [W]	4	Maximal 800	72
Spannung	230 V/ 50 - 60 Hz	230 V/ 50 - 60 Hz	230 V/ 50 - 60 Hz
Kanalanschluss [mm]	Ø 125 - Ø 250 (mit Reduzierstücken)	Ø 150 - Ø 200	Ø 250
H x B x T [mm]	361 x 765 x 393	335 x 344 x 258	429 x 676 x 640
Gewicht [kg]	7,1	6	40
Maximale Leistung Befeuchtung [l/h]		4	
Maximaler Wasserverbrauch [l/h]		5	
Minimaler Wasserdruck Zuführung [bar]		1,5	
Wasserabführung		PVC 15 mm Schlauch	
Wasseranschluss [mm]		¾"	22
Heizleistung bei 45/35 °C Wassertemperatur [kW]			circa 2,8
Kühlleistung bei 7/11 °C Wassertemperatur [kW]			circa 1,75

BRINK

Air for Life

Technische Daten

* die vollständigen technischen Daten gemäß der Ökodesign-Richtlinie entnehmen Sie bitte unserer Website: www.brinkclimatesystems.com

** PHI = Passive House Institute Certificate

Gerätetyp	Flair				
	225	325	325 Enthalpie	400	400 Enthalpie
Lüftungsleistung bei 150 Pa [m³/h]	Maximal 225	Maximal 325	Maximal 325	Maximal 400	Maximal 400
Ecodesign Energieklasse*					
• Manuell					
• Zeit					
• Zentrale Bedarfssteuerung					
• Lokale Bedarfssteuerung					
SPI EN-13141-7 [W/m³/h]	0,17	0,15	0,16	0,17	0,17
Temperaturwirkungsgrad EN-13141-7 [%]	92	92,5	82,3	92,1	80,5
SPI PHI [W/m³/h]**	-	0,21	0,15	0,20	0,16
Temperaturwirkungsgrad PHI [%]**	89	91	80	89	80
Schalleistung Referenzvolumenstrom bei Q _v 70% und 50 Pa [dB]	39	41	41	50	50
Abmessungen Luftkanalanschluss [mm]	Ø 125	Ø 160	Ø 160	Ø 180	Ø 180
H x B x T Version 4/0 L/R [mm]	650 x 600 x 455	650 x 750 x 560	650 x 750 x 560	650 x 750 x 560	650 x 750 x 560
H x B x T Version 2/2 L/R [mm]	-	710 x 750 x 560	710 x 750 x 560	710 x 750 x 560	710 x 750 x 560
Gewicht [kg]	29	37	37	37	37
Constant Flow-Regulierung	✓	✓	✓	✓	✓
Serienmäßiger 100%-Bypass	✓	✓	✓	✓	✓
Eingebautes Vorheizregister	✓	✓	✓	✓	✓
Anschlussmöglichkeit für RF-Sensor	✓	✓	✓	✓	✓
Anschlussmöglichkeit CO ₂ -Sensoren (Plus)	✓	✓	✓	✓	✓
Anschlussmöglichkeit für 2-Zonen-Bedarfssteuerung	✓	✓	✓	✓	✓
Anschluss für Air Control	✓	✓	✓	✓	✓
Anschluss für Modbus	✓	✓	✓	✓	✓
Anschluss für eBus	✓	✓	✓	✓	✓
Für Brink Home (Plus) geeignet	✓	✓	✓	✓	✓

Gerätetyp	Renovent Excellent			
	180	300	400	450
Lüftungsleistung bei 150 Pa [m³/h]	Maximal 180	Maximal 300	Maximal 400	Maximal 450
Ecodesign Energieklasse*				
• Manuell				
• Zeit				
• Zentrale Bedarfssteuerung				
• Lokale Bedarfssteuerung				
SPI EN-13141-7 [W/m³/h]	0,31	0,21	0,24	0,28
Temperaturwirkungsgrad EN-13141-7 [%]	82	86	85	84
SPI PHI [W/m³/h]**		0,26	0,29	
Temperaturwirkungsgrad PHI [%]**		84	84	
Schalleistung Referenzvolumenstrom bei Q _v 70% und 50 Pa [dB]	42	44	48	51
Abmessungen Luftkanalanschluss [mm]	Ø 125	Ø 160	Ø 180	Ø 180
H x B x T [mm]	600 x 560 x 302	765 x 677 x 564	765 x 677 x 564	765 x 677 x 564
Gewicht [kg]	25	38	38	38
Constant Flow-Regulierung	✓	✓	✓	✓
Serienmäßiger 100%-Bypass	(Bypass-funktionalität)	✓	✓	✓
Eingebautes Vorheizregister		✓	✓	✓
Anschlussmöglichkeit für RF-Sensor	✓	✓	✓	✓
Anschlussmöglichkeit CO ₂ -Sensoren (Plus)	✓	✓	✓	✓
Anschlussmöglichkeit für 2-Zonen-Bedarfssteuerung	✓	✓	✓	✓
Anschluss für Air Control	✓	✓	✓	✓
Anschluss für Brink Connect (Modbus)	✓	✓	✓	✓
Anschluss für eBus	✓	✓	✓	✓
Für Brink Home geeignet	✓	✓	✓	✓













BRINK

Air for Life

Technische Daten

* die vollständigen technischen Daten gemäß der Ökodesign-Richtlinie entnehmen Sie bitte unserer Website: www.brinkclimatesystems.com

** PHI = Passive House Institute Certificate

Gerätetyp	Renovent Sky			Air
	150	200	300	70
Lüftungsleistung bei 150 Pa [m³/h]	Maximal 150	Maximal 200	Maximal 300	Maximal 70
Ecodesign Energieklasse*	-	-	-	
• Manuell				-
• Zeit				-
• Zentrale Bedarfssteuerung				-
• Lokale Bedarfssteuerung				
SPI EN-13141-7 [W/m³/h]	0,27	0,26	0,24	0,2 [EN-13141-8]
Temperaturwirkungsgrad EN-13141-7 [%]	89	83	84	80 [40 m³/h]
SPI PHI [W/m³/h]**	0,35	0,35	0,31	-
Temperaturwirkungsgrad PHI [%]**	84	84	85	-
Schallleistung Referenzvolumenstrom bei Q _v 70% und 50 Pa [dB]	38	49	44	40
Abmessungen Luftkanalanschluss [mm]	Ø 125	Ø 160	Ø 150 und 160	-
H x B x T [mm]	198 x 660 x 1000	198 x 660 x 1000	310 x 644 x 1185	398 x 398 x 665
Gewicht [kg]	24,5	24,5	37	12
Constant Flow-Regulierung	✓	✓	✓	-
Serienmäßiger 100%-Bypass	✓	✓	✓	✓
Eingebautes Vorheizregister	✓	✓	-	✓
Anschlussmöglichkeit für RF-Sensor	✓	✓	✓	✓
Anschlussmöglichkeit CO ₂ -Sensoren (Plus)	✓	✓	✓	✓
Anschlussmöglichkeit für 2-Zonen-Bedarfssteuerung	✓	✓	✓	-
Anschluss für Air Control	✓	✓	✓	-
Anschluss für Modbus mit Brink Connect	✓	✓	✓	-
Anschluss für Modbus mit Plus-Platine	-	-	-	✓
Anschluss für eBus	✓	✓	✓	✓
Für Brink Home geeignet	✓	✓	✓	✓

BRINK

Air for Life

Brink-Lüftungssysteme



Gesundheit

Abführung von Schadstoffen, Zuführung von sauerstoffreicher Luft



Wellness

Angenehm und gesund wohnen



Komfort

Frischluft ohne Durchzug oder Kälte



Bedienungskomfort

Gesunde Luft ohne großen Aufwand



Nachhaltigkeit

Einsparungen beim Energieverbrauch und Reduzierung beim CO₂-Ausstoß